

Manual do consumidor

Lavadora Brastemp

**ative!**

**11 kg**



Lavadora **BNQ11D**

**BRASTEMP**

Não é por acaso que a Brastemp é uma das marcas mais lembradas e queridas do Brasil. Há muitos anos na vida das pessoas, somos a marca que quer construir história junto, trazer inovações relevantes e contribuir para mudar o cotidiano, quebrar a rotina.

Acreditamos na busca por experiências que potencializem a vida das pessoas e trabalhamos incansavelmente para desenvolver soluções que superem expectativas em qualidade, inovação, segurança e conforto às famílias.

Este manual tem todas as informações que você precisa para aproveitar ao máximo seu novo produto. Mas não se esqueça, estamos à sua disposição para esclarecer qualquer dúvida e receber suas sugestões para a criação de soluções cada vez melhores.

## Monte sua lavanderia Brastemp com:

### Secadora Brastemp Active! 17kg (BSG17C)

Com cesto 4 canais e sensores inteligentes que garantem que as roupas fiquem secas por igual e na medida certa, para passar ou para guardar. Possui tecnologia antiamassado com vapor, que previne a formação de vincos nas roupas caso sejam esquecidas na máquina após a secagem.



Lavadora Brastemp Active 11kg (BNQ11D)



Secadora Brastemp Active 17kg (BSG17C)

Com **pedestais Brastemp**, a abertura frontal da sua lavadora e secadora fica à sua altura, facilitando o uso.



Espaço extra para armazenar itens da sua Lavanderia.

Para mais informações sobre os produtos e a marca, visite: [www.brastemp.com.br](http://www.brastemp.com.br)

# Sumário

1. Instruções de segurança.....	4
1.1 Instruções importantes de segurança.....	4
2. Instalação.....	6
2.1 Desembalando a lavadora.....	6
2.2 Peças e ferramentas necessárias para a instalação.....	6
2.3 Requisitos para o local de instalação.....	7
2.4 Condições elétricas.....	8
2.5 Condições hidráulicas.....	10
2.6 Iniciando a instalação.....	11
2.7 Finalizando a instalação.....	15
2.8 Limpe a lavadora.....	15
3. Conheça sua lavadora.....	16
3.1 Conheça os programas de lavagem.....	20
4. Cuidado com as roupas.....	24
5. Uso da lavadora.....	26
5.1 Abasteça a lavadora.....	26
5.2 Abasteça o Multi-dispenser.....	27
5.3 Programe sua lavadora.....	29
6. Limpeza.....	32
6.1 Limpeza externa da lavadora.....	32
6.2 Limpeza interna da lavadora.....	32
6.3 Limpeza do Multi-dispenser.....	33
6.4 Limpeza da borracha vedadora da porta.....	34
6.5 Cuidado com as mangueiras de entrada de água.....	34
6.6 Parada por um período prolongado, armazenamento e movimentação.....	34
7. Soluções de problemas.....	35
8. Dados técnicos.....	42
9. Questões ambientais.....	43
10. Termo de garantia.....	44

# 1. Instruções de segurança

## 1.1 Instruções importantes de segurança

### **A sua segurança e a de terceiros é muito importante.**

Este manual e o seu produto têm muitas mensagens importantes de segurança. Sempre leia e siga as mensagens de segurança.



**Este é o símbolo de alerta de segurança.**

**Este símbolo alerta sobre situações que podem trazer riscos à sua vida, ferimentos a você ou a terceiros.**

**Todas as mensagens de segurança virão após o símbolo de alerta de segurança e a palavra "PERIGO" ou "ADVERTÊNCIA". Estas palavras significam:**

 **PERIGO**

**Existe risco de você perder a vida ou de ocorrerem danos graves, se as instruções não forem seguidas imediatamente.**

 **ADVERTÊNCIA**

**Existe risco de você perder a vida ou de ocorrerem danos graves, se as instruções não forem seguidas.**

### **ADVERTÊNCIA:**

Para evitar risco de incêndio, choque elétrico ou ferimentos, quando usar sua Lavadora, observe as precauções relacionadas abaixo:

- Siga rigorosamente as instruções de instalação para garantir a segurança de toda a família.
- Leia todas as instruções antes de começar a usar a Lavadora.
- A Lavadora foi desenvolvida exclusivamente para o uso doméstico.
- Não é permitido o manuseio da Lavadora por crianças e pessoas não-capacitadas, sendo necessária a atenção do responsável sempre que existirem crianças por perto, durante a instalação e quando o produto estiver em funcionamento.
- Não instale ou guarde a Lavadora em local sujeito a chuvas ou ao mau tempo.
- Não troque qualquer parte de sua Lavadora e nem faça nenhum reparo que não seja explicitamente recomendado neste manual. Para manutenção, entre em contato com a **Rede de Serviços Brastemp**.
- Observe atentamente as instruções de instalação, principalmente, quanto à tensão de alimentação e ao aterramento.
- Nunca conecte ou desconecte o plugue com as mãos molhadas, para evitar uma descarga elétrica.

- Para desconectar sua Lavadora, nunca puxe o cabo de força pelo cabo, apenas pelo plugue, para não danificá-lo.
- Recomenda-se que as crianças sejam vigiadas para assegurar que elas não estejam brincando com o aparelho.
- Este aparelho não se destina à utilização por pessoas (inclusive crianças) com capacidades físicas, sensoriais ou mentais reduzidas, ou por pessoas com falta de experiência e conhecimento, a menos que tenham recebido instruções referentes à utilização do aparelho ou estejam sob a supervisão de uma pessoa responsável pela sua segurança.

## ADVERTÊNCIA



### Risco de Choque Elétrico

Utilize uma tomada tripolar para ligar a lavadora.

Não remova o pino-terra.

Não use adaptadores.

Não use extensões.

Não seguir estas instruções pode trazer risco de morte, incêndio ou choque elétrico.

## ADVERTÊNCIA



### Risco de Incêndio

É proibido lavar artigos que tenham sido umedecidos em gasolina, solventes ou qualquer produto que libere vapor ou gás que possa inflamar e explodir.

Não instale a sua lavadora próxima a fontes de calor ou chamas como churrasqueiras e aquecedores centrais.

Nunca coloque velas acesas ou produtos similares (lâmparina, lâmpião) sobre a lavadora.

Não seguir estas instruções pode trazer risco de morte ou incêndio.

## 2. Instalação

### 2.1 Desembalando a lavadora

Recomendamos que seja solicitada a instalação pela **Rede de Serviços Brastemp**. Informamos que a instalação é gratuita.

1. Retire a lavadora da embalagem.

### ⚠️ ADVERTÊNCIA

#### Risco de Lesões por Excesso de Peso

Use duas ou mais pessoas para mover ou instalar a sua lavadora.

Não seguir esta instrução pode trazer danos à sua coluna ou ferimentos.

2. Retire o filme plástico que protege o visor da tampa e a etiqueta de eficiência de energia que vem fixada no gabinete. Com o uso, eles podem ressecar e dificultar as suas remoções.

### 2.2 Peças e ferramentas necessárias para a instalação

3. Antes de começar a instalação da lavadora, reúna todas as ferramentas necessárias. As peças fornecidas estão no cesto da lavadora:

#### Ferramentas necessárias para conectar as mangueiras de entrada de água:

- Alicates (que abra até 39,5 mm)
- Lanterna (opcional)

#### Ferramentas necessárias para a instalação:

- Chaves de boca de 14 mm e 13 mm
- Nível
- Bloco de madeira
- Rêgua ou fita métrica

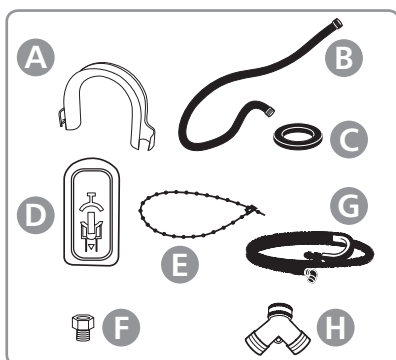

#### Peças fornecidas:

- A. Curva plástica em forma de U para a mangueira de drenagem
- B. Mangueiras de entrada de água (2)
- C. Arruelas para as mangueiras de entrada (6)
- D. Tampa para a região dos parafusos de transporte (4)
- E. Presilha
- F. Acoplamentos para conectar às mangueiras (2)
- G. Mangueira de drenagem (1)
- H. Conector Y (1)

## 2.3 Requisitos para o local de instalação

4. A seleção de um local adequado melhora a performance, minimiza o ruído e possíveis trepidações da lavadora. Sua lavadora também pode ser instalada embaixo de uma bancada. A instalação correta é de sua responsabilidade.
5. Verifique os requisitos necessários para o local de instalação:
  - A instalação deve ser feita em local onde não haja exposição aos raios solares ou chuva.
  - Piso nivelado com uma inclinação máxima de 2,5 cm, para que a lavadora fique com todos os pés apoiados. Não instalar a lavadora de roupas sobre tapetes ou carpetes.

### IMPORTANTE

A instalação deve ser feita em local onde não haja exposição aos raios solares ou chuva.

Não instalar a lavadora sobre pisos com carpetes ou tapetes, para não obstruir o sistema de ventilação.

- Piso sólido e resistente para suportar a lavadora com o peso total (água e carga) de 143 kg.
  - Se possível, utilize água aquecida na entrada adequada da lavadora. O produto está preparado para entrada de água até 49 °C.
  - Nunca instale a lavadora em degraus construídos acima do nível do piso do local de instalação.
  - Não opere a sua lavadora em temperaturas abaixo de 0 °C. Um pouco de água pode permanecer na lavadora e poderá causar danos em baixas temperaturas.
6. Espaços livres necessários para instalação:

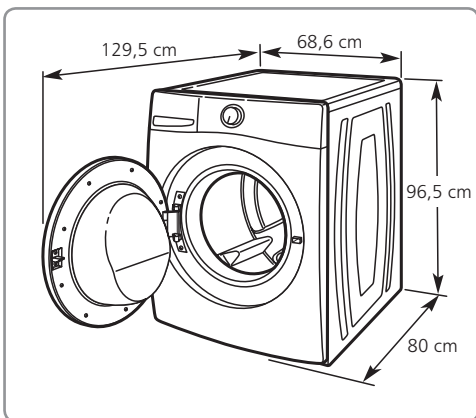

- O local deve ter espaço suficiente para permitir que a porta da lavadora seja completamente aberta.
- Espaços adicionais devem ser considerados para facilitar a instalação e os serviços técnicos. A porta abre em mais de 90° e não é reversível.
- Espaços adicionais de 2,5 cm são recomendados em todos os lados da lavadora para reduzir a transferência de barulho.
- Também deve ser considerado o espaço adicional para outro eletrodoméstico.

7. Espaço recomendado para instalação sob balcões:

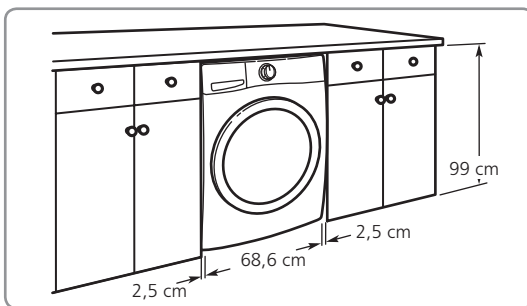

### IMPORTANTE

É necessário que o plugue de seu produto esteja acessível após a instalação.

No caso do produto ser embutido, o plugue do produto deve ficar acessível após a instalação ou deve-se solicitar a um electricista especializado a instalação de um interruptor de desligamento total do produto ligado aos terminais da alimentação.

## 2.4 Condições elétricas

### ⚠ ADVERTÊNCIA



#### Risco de Choque Elétrico

Utilize uma tomada tripolar para ligar a lavadora.

Não remova o pino-terra.

Não use adaptadores.

Não use extensões.

Não seguir estas instruções pode trazer risco de morte, incêndio ou choque elétrico.

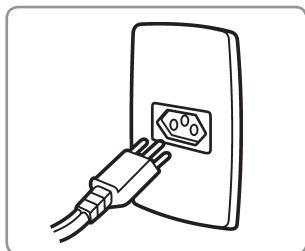

8. Sua lavadora vem de fábrica com plugue tripolar, que atende ao novo padrão brasileiro de plugues e deve ser conectado a uma tomada do novo padrão de 20 A. Utilize uma tomada tripolar exclusiva e em perfeito estado para ligar a lavadora. O plugue deve estar acessível após a instalação da lavadora.



9. A tensão de funcionamento da lavadora é 127 V. Verifique se a tensão de alimentação da tomada também é 127 V. Caso não seja, contate um electricista de sua confiança.

### IMPORTANTE

Se o cordão de alimentação estiver danificado, ele deverá ser substituído pelo fabricante/agente autorizado ou pessoa qualificada, a fim de evitar riscos. Chame a **Rede de Serviços Brastemp**.

10. É indispensável a utilização de circuito e disjuntores termomagnéticos exclusivos para a proteção da lavadora e da rede elétrica contra sobrecorrentes. Caso não exista circuito, disjuntores termomagnéticos e uma tomada tripolar exclusivos, consulte um electricista para instalá-los.

Instale o fio terra, independentemente da tensão de alimentação do produto.

### IMPORTANTE

Não ligue o fio terra em canos de água, gás ou tubos de PVC, para não perder a proteção contra choque elétrico. Siga as normas da ABNT, NBR 5410 – Seção Aterramento. Se necessário, consulte um electricista especializado de sua confiança.

O diâmetro dos fios da rede elétrica devem estar de acordo com a tabela abaixo:

Bitola	Distância do quadro	
	127V	
2,5 mm <sup>2</sup>	até 12 m	
4,0 mm <sup>2</sup>	13 a 20 m	
6,0 mm <sup>2</sup>	21 a 30 m	
10,0 mm <sup>2</sup>	31 a 50 m	

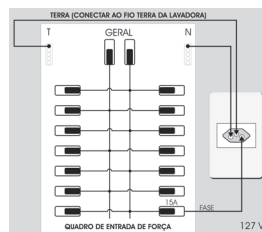

## 2.5 Condições hidráulicas

### IMPORTANTE

Os novos conjuntos de mangueiras fornecidos com o aparelho devem ser utilizados, e os velhos conjuntos de mangueiras não devem ser reutilizados.

### Entrada de água

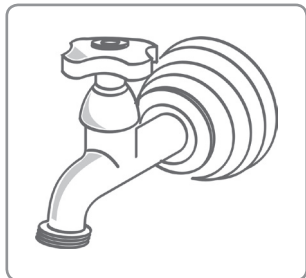

**11.** As roscas para as mangueiras de água quente e fria na parte traseira da lavadora estão no padrão americano de 3/4 de polegada.

Você recebeu dois adaptadores para instalar em suas torneiras antes de conectar as mangueiras de entrada de água.

Recomenda-se que haja uma torneira exclusiva para cada entrada de água da lavadora.

Deve-se instalar em cada entrada de água da lavadora uma mangueira.

Caso você não possua duas torneiras, você deve utilizar o conector Y, ligando as duas mangueiras em apenas uma torneira de água fria. Contudo as temperaturas **morna, quente e muito quente**, a função **vapor** e os ciclos **higienizar e anti-álérgico** apresentarão uma eficiência limitada.

Verifique se a pressão de água para abastecimento corresponde a um nível de 20 a 800 kPa (aproximadamente 2 a 80 m de coluna de água acima do nível da torneira).

### IMPORTANTE

Não ligue a sua lavadora em temperaturas inferiores a 0 °C. A água remanescente na lavadora pode ocasionar danos ao produto.

### Sistema de escoamento

**12.** Verifique os sistemas de escoamento relacionados abaixo para decidir qual deles será utilizado:

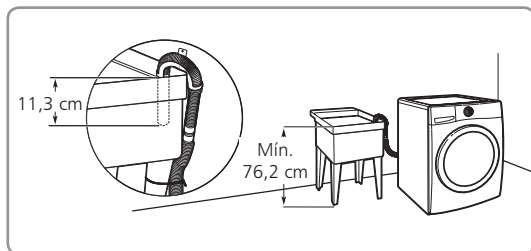

**1. Sistema de escoamento com tanque:**

necessita de um tanque com capacidade de 76 litros. A parte superior do tanque deverá estar a, pelo menos, 76,2 cm de altura e não deverá ser mais alto que 1,2 m, a partir da base da lavadora.

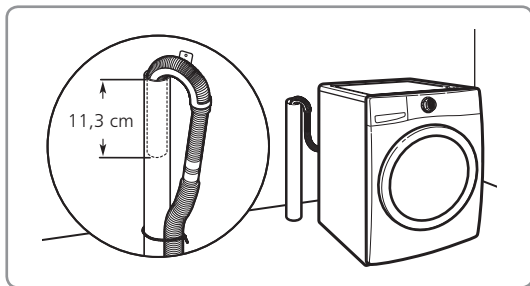

**2. Sistema de escoamento com tubo vertical na parede:** necessita de um tubo vertical de diâmetro mínimo de 5 cm, com uma vazão mínima de 64 litros por minuto. O topo do tubo vertical na parede deverá estar a pelo menos, 76,2 cm de altura e não estar mais alto que 1,2 m, a partir da base da lavadora.

## 2.6 Iniciando a instalação

### ⚠ ADVERTÊNCIA

#### Risco de Lesões por Excesso de Peso

Use duas ou mais pessoas para mover ou instalar a sua lavadora.

Não seguir esta instrução pode trazer danos à sua coluna ou ferimentos.

### Removendo o sistema de transporte

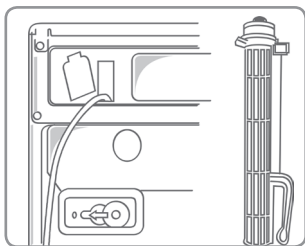

**13.** Transporte a lavadora para perto do local de instalação (cerca de 90 cm aproximadamente), com o auxílio de duas ou mais pessoas.

Existem 4 parafusos na parte traseira da lavadora que suportam o sistema de suspensão durante o transporte.

**14.** Usando uma chave de 13 mm, afrouxe cada um dos parafusos.

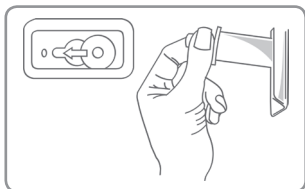

**15.** Quando o parafuso estiver frouxo, mova-o para o centro do furo e puxe o parafuso completamente para fora, incluindo o plástico espaçador que cobre o parafuso.

**16.** Feche os orifícios com as tampas plásticas que acompanham a lavadora.

### IMPORTANTE

Se a lavadora for transportada posteriormente, solicite o serviço da **Rede de Serviços Brastemp** para prevenir danos estruturais ou de suspensão. Os parafusos devem ser recolocados por um técnico especializado.

## Conectando as mangueiras de entrada na lavadora

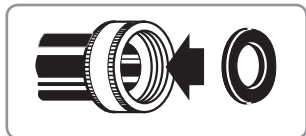

**17.** Insira uma arruela nova (vide pág. 6) em cada extremidade das mangueiras de entrada. Coloque também uma arruela em cada um dos acoplamentos.

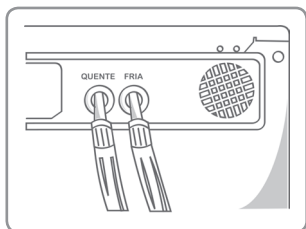

**18. Para conexão de mangueira de água quente:**  
Rosqueie manualmente uma das mangueiras na válvula de entrada de água quente (esquerda). Em seguida, use o alicate para rosquear meia volta adicional e prevenir vazamentos por esta conexão.

### IMPORTANTE

Não aperte demais para não danificar os acoplamentos.

### **19. Para conexão de mangueira de água fria:**

Rosqueie manualmente a outra mangueira na válvula de entrada de água fria (direita).

Em seguida, use o alicate para rosquear meia volta adicional e prevenir vazamentos por esta conexão.

## Ligando as mangueiras de entrada nas torneiras

**20.** Rosqueie manualmente um acoplamento plástico em cada uma das torneiras.

**21.** Rosqueie a mangueira conectada na entrada de água quente da lavadora no acoplamento rosqueado na torneira de água quente.

Rosqueie a mangueira conectada na entrada de água fria da lavadora no acoplamento rosqueado na torneira de água fria.

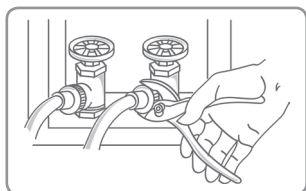

**22.** Aperte todas as conexões com o alicate, girando dois terços de volta adicional.

### IMPORTANTE

Não aperte demais, pois pode danificar os acoplamentos.

## IMPORTANTE

- Substitua as mangueiras após 5 anos de uso para reduzir o risco de falha nas mangueiras. Marque as datas de instalação ou substituição das mangueiras nas mesmas para consulta futura.
- Inspeção periodicamente e substitua as mangueiras se abaulamentos, torções, cortes, desgaste ou vazamentos forem encontrados.
- A mangueira vermelha deve ser utilizada para água quente e a mangueira azul para água fria. Não utilizar a mangueira azul para água quente.

**23.** Abra as torneiras de água e verifique se não há vazamento de água por algum ponto. Caso seja necessário, reaperte as conexões.

### Instalando a mangueira de drenagem

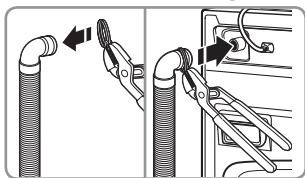

**24.** Conecte a mangueira de drenagem (vide pág. 6) no tubo de drenagem (lado esquerdo da parte de trás do produto).

Você necessitará utilizar um alicate para afrouxar a presilha metálica e facilitar a conexão com o tubo de drenagem.

Ao soltar a presilha metálica garanta que esta estará fixando a mangueira de drenagem ao tubo de drenagem.

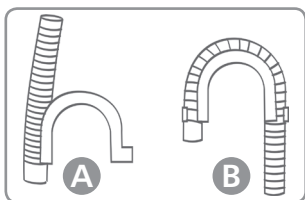
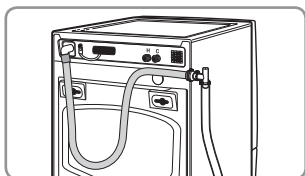

**25.** No caso de instalar a mangueira de drenagem no tanque ou em um tubo vertical, instale a curva plástica conforme os passos descritos a seguir:

- A:** Encaixe a extremidade da mangueira em qualquer um dos lados da curva plástica.
- B:** Dobre a mangueira sobre a curva para encaixá-la na outra extremidade da curva plástica.

Para o sistema de escoamento do tubo na parede não instale a curva plástica na extremidade da mangueira de escoamento.

**Prendendo a mangueira de drenagem no tanque ou tubo vertical**  
Utilize a presilha fornecida junto com a lavadora para prender a mangueira de drenagem. A pressão de água poderá fazer com que a mangueira saia do tubo vertical ou do tanque se ela não estiver corretamente presa.

**26.** Coloque no tanque ou no tubo de drenagem vertical de piso a extremidade da mangueira de escoamento em forma de "gancho".

### IMPORTANTE

Verifique se a mangueira não está torcida ou vincada e não force excessivamente a mangueira para dentro do tubo de escoamento.

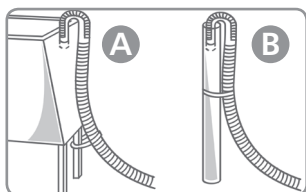

**27.** Passe a presilha, bem apertada, em volta da mangueira de drenagem no tanque (A) ou tubo vertical (B), conforme mostrado nas figuras ao lado. Empurre o plugue no furo mais próximo da presilha.

### Nivelando a lavadora

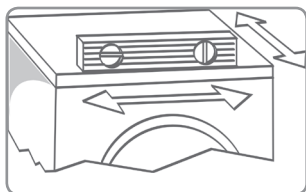

**28.** Verifique o nivelamento da lavadora, colocando um nível de bolha sobre ela, primeiramente de lado a lado; depois da frente para trás.

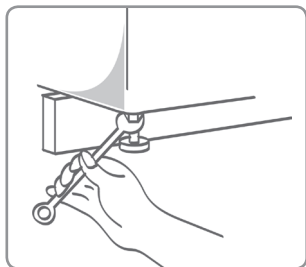

**29.** Se a lavadora não estiver nivelada e estiver rente à parede, puxe a lavadora um pouco para frente antes de incliná-la para trás. Primeiro apóie a parte frontal com um bloco de madeira. Gire os pés até obter a altura desejada e trave a contra-porca para manter o nivelamento dos pés. Em seguida, apóie a parte traseira com o bloco de madeira e ajuste os pés traseiros, se necessário. Repita este passo até que a lavadora fique nivelada.

- 30.** Após o nivelamento da lavadora, utilize uma chave de boca de 14 mm para girar a porca dos pés firmemente contra o gabinete da lavadora.

### IMPORTANTE

Todos os pés devem ficar bem travados para evitar que a lavadora vibre durante o funcionamento.

- 31.** Deslize a lavadora para o local final de instalação, com o auxílio de uma ou mais pessoas. A lavadora não deve mover-se da frente para trás, de lado para lado ou diagonalmente, quando for empurrada nas suas bordas superiores.
- 32.** Verifique o nivelamento da lavadora.

## 2.7 Finalizando a instalação

- 33.** Certifique-se de que o fornecimento de água e energia estão ocorrendo normalmente.
- 34.** Verifique se todas as peças citadas anteriormente estão instaladas. Se ainda houver alguma peça, volte aos passos anteriores para ver qual dos passos não foi seguido.
- 35.** Verifique se todas as ferramentas utilizadas foram recolhidas.
- 36.** Abra as torneiras de água e verifique se há vazamentos. Aperte as conexões, se houver vazamentos. Não aperte excessivamente, isso poderá danificar as conexões.
- 37.** Conecte o plugue na tomada.

## 2.8 Limpe a lavadora

Antes de utilizar sua lavadora, faça uma limpeza interna do produto seguindo os três passos abaixo:

- 1.** Abasteça o compartimento de sabão com 30 ml de sabão em pó.
- 2.** Programe a lavadora, seguindo as instruções da página 29. Selecione o Programa de Lavagem **dia a dia**.
- 3. Deixe a lavadora fazer o ciclo completo.**

# 3. Conheça sua lavadora

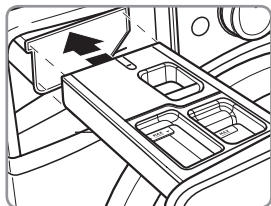
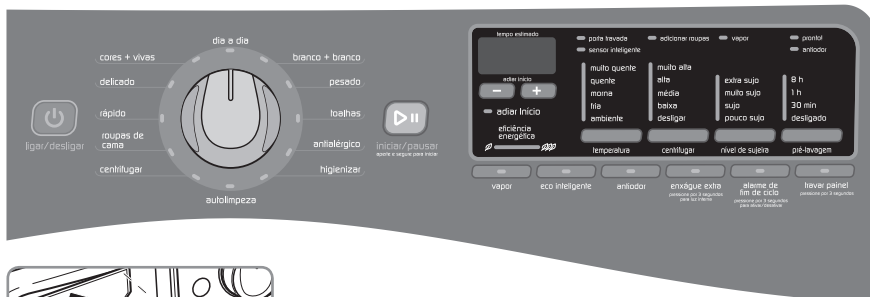

Multi-dispenser com 3 compartimentos

Panel de controle

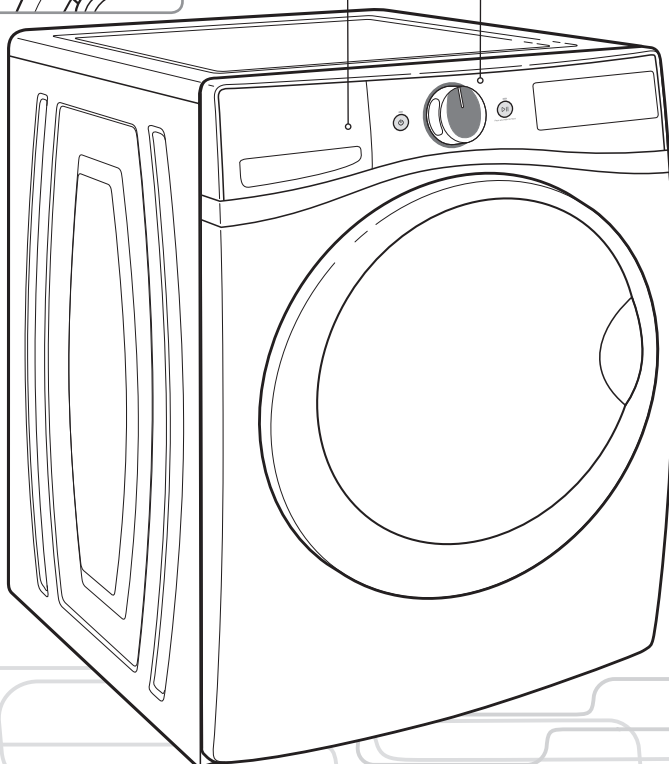





## Botão **ligar/desligar**

Toque para ligar e desligar a lavadora.

Toque para cancelar um ciclo em qualquer momento.

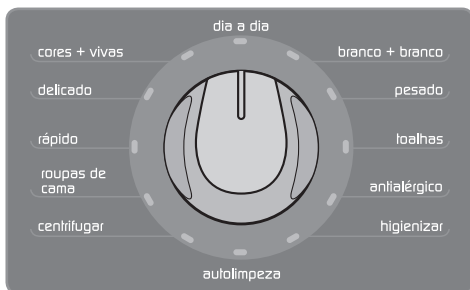

## Programas de lavagem

Utilize o seu seletor de programas de lavagem para escolher os ciclos disponíveis na sua lavadora. Gire o botão para escolher um ciclo para lavar a sua carga de roupas. Consulte “Conheça os programas de lavagem”, na página 20, para descrições detalhadas dos ciclos.



## Botão **iniciar/pausar**

Toque e mantenha pressionado para iniciar um ciclo ou toque uma vez para pausá-lo, enquanto um ciclo estiver em andamento. Após 5 minutos de pausa a lavadora desliga e o ciclo é encerrado automaticamente.



## Botões **adiar início**

Antes de tocar o botão **iniciar/pausar**, utilize estes botões para adiar o início do ciclo de lavagem em até 12 horas.

Ao decidir adiar o início do ciclo de lavagem recomendada-se utilizar sabão em pó, ao invés de sabão líquido.



## Display LED e botões de ajustes

Quando você escolhe um ciclo, seus ajustes padrões acenderão e o tempo restante estimado será mostrado. Fatores como quantidade de roupas, temperatura da lavagem e pressão da água poderão afetar o tempo mostrado no display. O excesso de roupa, roupas desbalanceadas ou excesso de espuma poderão fazer com que a lavadora também ajuste o tempo do ciclo durante o funcionamento do produto.

Utilize os botões na parte inferior do display para fazer ajustes. Todos os ajustes devem ser selecionados antes do início do ciclo.



## Luzes de Condição dos Ciclos

A barra indicadora na parte superior do display irá lhe informar qual o estágio do ciclo que está em processo, bem como quando a porta está travada ou se você poderá adicionar uma peça. Para maiores informações sobre cada estágio, consulte “Luzes de Condição dos Ciclos”, na página 31.

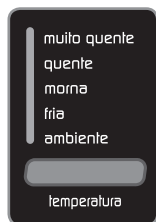

### Temperatura

A temperatura de lavagem recomendada é pré-ajustada para cada ciclo. Você também poderá escolher uma temperatura de lavagem, baseada no tipo de tecido e na sujeira a ser removida. Para os melhores resultados, utilize a água de lavagem mais quente para o seu tecido, seguindo as instruções na etiqueta da peça. Todas as temperaturas de lavagem apresentam um enxágue frio.

**NOTA:** Para sua completa funcionalidade, é necessário que a lavadora esteja ligada a uma torneira de água quente.



### Centrifugação

Esta lavadora escolhe, automaticamente, a velocidade de centrifugação, baseada no ciclo escolhido. Algumas velocidades pré-ajustadas podem ser modificadas.

- Velocidades de centrifugação mais altas significam tempos de secagem mais curtos, mas podem aumentar o enrugamento na sua carga de roupas.
- Velocidades de centrifugação mais baixas reduzem o enrugamento, mas deixam sua carga mais úmida.

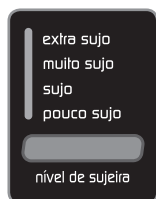

### Nível de sujeira

O nível de sujeira é pré-ajustado para cada ciclo de lavagem. À medida que você toca o botão **nível de sujeira**, o tempo do ciclo irá aumentar ou diminuir no display do **tempo estimado**.



### Pré-lavagem

Pressione para adicionar uma pré-lavagem a um ciclo de lavagem para ajudar a remover manchas difíceis. Os ajustes aplicados durante a pré-lavagem serão os mesmos aplicados para o ciclo selecionado.

**NOTA:** Não há troca de água entre a pré-lavagem e a lavagem principal. A lavadora irá trocar a água no enxágue.

## Funções extras

Utilize estes botões para ativar opções adicionais de lavagem ou características adicionais na lavadora.



A função **vapor** adiciona uma fase de molho, aumenta ligeiramente o tempo do lavar e eleva a temperatura da água ao fim do ciclo, melhorando a performance de lavagem e gerando o vapor que auxilia na remoção de manchas.



A função **eco inteligente** oferece economia adicional de energia através da redução da temperatura da água na lavagem, mantendo o desempenho de limpeza, mas aumentando o tempo de lavagem em alguns ciclos.

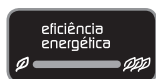

Esta função indica o quão eficiente os ajustes selecionados serão com relação ao consumo de energia elétrica. Se o indicador estiver mais a direita, menor será o consumo.



Selecione a função **antiodor**, durante a seleção do ciclo de lavagem, para prevenir odores em suas roupas por até 12 horas, caso não consiga retirá-las da lavadora logo após o final do ciclo. Esta função irá, periodicamente, tombar a carga após o final do ciclo enquanto o ventilador integrado ativa fluxos de ar que circulam no interior do cesto da lavadora para prevenir odores em suas roupas após a lavagem. Você também poderá ativar esta opção sem executar um ciclo, tocando e mantendo pressionado por 3 segundos esse botão e depois tocando e mantendo pressionado **iniciar/pausar** também por 3 segundos.



Ative a função **enxágue extra** para acrescentar um enxágue extra ao ciclo selecionado.

**NOTA:** Toque e mantenha pressionado por 3 segundos sem interrupção para ligar ou desligar a luz interna do produto.



Utilize esta função para ligar ou desligar o **alarme de fim de ciclo**.

**NOTA:** Você também poderá desligar os sons que tocam quando um botão é pressionado tocando e mantendo este botão por 3 segundos.



Toque e mantenha por 3 segundos para travar os controles, a fim de evitar mudanças ou operação indesejadas. Para destravar repita o procedimento tocando e mantendo pressionado por 3 segundos. Você ainda poderá tocar **iniciar/pausar** para pausar o ciclo, ou toque o botão **ligar/desligar** para desligar a lavadora quando o painel estiver travado.

### 3.1 Conheça os programas de lavagem

Os ajustes e configurações dos ciclos **em negrito** são padrão para cada ciclo. Para melhor cuidado com a roupa, escolha o ciclo, ajuste e configuração mais recomendada para a quantidade de roupa na lavadora. Nem todos os ajustes estão disponíveis para cada ciclo, e alguns ajustes não podem ser utilizados juntos.

<b>Peças para lavar utilizando ajustes padrão dos ciclos</b>	<b>Ciclo</b>	<b>Temperatura de Lavagem</b>	<b>Velocidade de Centrifugação</b>	<b>Nível de sujeira</b>
Peças de algodão, linho e roupas mistas do dia a dia	dia a dia	muito quente <b>quente</b> morna fria ambiente	<b>muito alta</b> alta média desligar	extra sujo muito sujo <b>sujo</b> pouco sujo
Roupas brancas muito sujas	branco + branco	muito quente <b>quente</b> morna fria ambiente	<b>muito alta</b> alta média baixa desligar	extra sujo muito sujo sujo <b>pouco sujo</b>
Tecidos resistentes e jeans	pesado	muito quente <b>quente</b> morna fria ambiente	<b>muito alta</b> alta média baixa desligar	extra sujo <b>muito sujo</b> sujo pouco sujo
Toalhas de banho e de rosto	toalhas	muito quente <b>quente</b> morna fria ambiente	<b>muito alta</b> alta média baixa desligar	extra sujo muito sujo sujo <b>pouco sujo</b>
Tecidos resistentes e itens de casa possivelmente expostos a alergênicos	antialérgico*	muito quente <b>quente</b>	<b>muito alta</b> alta média	extra sujo muito sujo sujo <b>pouco sujo</b>
Roupas, roupas de cama e toalhas que necessitam higienização	higienizar**	<b>muito quente</b>	<b>muito alta</b> alta média baixa desligar	extra sujo muito sujo sujo <b>pouco sujo</b>

\* **antialérgico:** Este ciclo utiliza mais água e um processo de lavagem especial para eliminar alérgenos e ácaros tipicamente encontrados nas roupas, roupas de cama e toalhas.

\*\* **higienizar:** O processo de higienização reduz 99 % das bactérias tipicamente encontradas nas roupas, roupas de cama e toalhas. Para sua completa efetividade é necessário que a lavadora esteja conectada a uma entrada de água quente, sendo fornecida à 49 °C, caso contrário não é possível garantir a redução de 99% das bactérias.

<b>Ajustes disponíveis</b>	<b>Detalhes do ciclo</b>
vapor antiodor enxágue extra pré-lavagem adiar início	Esse ciclo combina velocidade média de tombamento e velocidade de centrifugação muito alta. Esse ciclo foi desenvolvido para as roupas do dia a dia.
vapor antiodor <b>enxágue extra</b> pré-lavagem adiar início	Utiliza uma temperatura quente para maximizar a eficiência de lavagem.
vapor antiodor enxágue extra pré-lavagem adiar início	Com uma velocidade de tombamento alta e velocidade de centrifugação muito alta proporcionam uma melhor limpeza e reduzem o tempo de secagem.
vapor antiodor enxágue extra pré-lavagem adiar início	Esse ciclo foi especialmente desenvolvido para a lavagem de toalhas com uma centrifugação muito alta para reduzir o tempo de secagem.
vapor antiodor enxágue extra adiar início	Utiliza mais água e um processo de lavagem especial para eliminar alérgenos e ácaros.
vapor antiodor enxágue extra adiar início	Utilizando a maior temperatura disponível garante higienização de suas roupas. Verifique a temperatura recomendável para suas roupas.

O ciclo **vapor** só esta disponível quando estão selecionadas as temperaturas: **muito quente, quente e morna**.

<b>Peças para lavar utilizando ajustes padrão dos ciclos</b>	<b>Ciclo</b>	<b>Temperatura de Lavagem</b>	<b>Velocidade de Centrifugação</b>	<b>Nível de sujeira</b>
Sem roupas na lavadora	autolimpeza			
Roupas molhadas	centrifugar		<b>muito alta</b> alta média baixa desligar	
Cobertores, mantas, lençóis e fronhas	roupas de cama	muito quente quente <b>morna</b> fria ambiente	<b>muito alta</b>	extra sujo muito sujo sujo <b>pouco sujo</b>
Todos os tipos de roupas desde que em pouca quantidade (3 ou 4 peças de roupa)	rápido	muito quente quente <b>morna</b> fria ambiente	<b>muito alta</b> alta média baixa desligar	extra sujo muito sujo sujo <b>pouco sujo</b>
Peças de tecidos finos e lingerie	delicado	muito quente quente morna fria <b>ambiente</b>	muito alta alta média <b>baixa</b> desligar	sujo <b>pouco sujo</b>
Roupas coloridas	cores + vivas	<b>ambiente</b>	<b>muito alta</b> alta média desligar	extra sujo muito sujo <b>sujo</b> pouco sujo

O ciclo **vapor** só está disponível quando estão selecionadas as temperaturas: **muito quente, quente e morna**.

Ajustes disponíveis	Detalhes do ciclo
	Utilize esse ciclo a cada 30 lavagens para manter o interior da sua lavadora limpo. Esse ciclo utiliza alto nível de água. Utilize alvejante com cloro para limpar o interior de sua lavadora. Esse ciclo não deve ser interrompido. <b>Importante:</b> Não coloque roupas ou qualquer outro item durante o ciclo <b>autolimpeza</b> . Utilize esse ciclo com a lavadora vazia.
antiodor adiar início enxágue extra	Utilize o ciclo <b>centrifugar</b> para remover o excesso de água das roupas. Selecione o <b>enxágue extra</b> caso queira realizar um ciclo de enxágue com centrifugação.
antiodor adiar início	Utiliza um molho inicial com agitações intermitentes para umedecer completamente os artigos. Também utiliza velocidades médias de lavagem e muito alta de centrifugação para melhor eficiência.
vapor antiodor enxágue extra pré-lavagem adiar início	Para poucas roupas (3-4 itens). Esse ciclo combina alta velocidade de tombamento com curto período de lavagem e velocidade de centrifugação muito alta para reduzir o tempo de secagem.
vapor antiodor enxágue extra pré-lavagem adiar início	Esse ciclo combina baixa velocidade de tombamento com baixa velocidade de centrifugação para melhor cuidado com suas roupas.
antiodor enxágue extra adiar início	Esse ciclo utiliza água a temperatura ambiente para preservar as cores de suas roupas.

## 4. Cuidado com as roupas

Aprenda como tirar melhor proveito de sua lavadora. É necessário saber como lavar suas roupas para mantê-las por mais tempo conservadas.

### Verifique na etiqueta:

- se a roupa é lavável em água (alguns artigos de lã, por exemplo, não são);
- se pode ser lavada em máquina;
- se pode ser lavada com alvejantes.

Escolha os produtos e tipos de lavagem adequados para cada tipo de roupa.

### Separe as roupas

- roupas brancas, das coloridas;
- roupas coloridas de cores firmes, das coloridas desbotáveis;
- roupas muito sujas (que exigem programas de lavagem mais intensos), das roupas pouco sujas. Assim você melhora o desempenho de cada programa, evitando danificar as roupas delicadas e pouco sujas;
- artigos “receptores” de fiapos (meias, maiôs etc), dos artigos “doadores” de fiapos (fraldas, moletom, toalha de banho etc).

### Examine as roupas antes da lavagem

Antes de colocar as roupas na lavadora, verifique e retire todos os objetos que possam se soltar durante a lavagem, danificando a lavadora e impedindo o seu funcionamento.

- retire alfinetes, cintos, enchimentos e quaisquer acessórios das roupas;
- retire o que estiver dentro dos bolsos (alfinetes, moedas, pregos, cliques etc);
- retire os ganchos ou rodízios das cortinas antes da lavagem;
- peças íntimas devem ser lavadas em saquinhos próprios para roupas delicadas,

especialmente sutiãs com armação em aro e alças removíveis.

- roupas rasgadas ou descosturadas devem ser consertadas antes de lavar, bem como botões e acessórios que não estejam totalmente fixados à roupa;
- feche zíperes e botões de pressão, para que não se estraguem ou se prendam em outras peças de roupa.

### Conselhos úteis para remoção de manchas

- Manchas podem ser retiradas facilmente se o tecido for tratado o mais rapidamente possível. Evite que a mancha seque ou permaneça por muito tempo em contato com o tecido.
- Quanto maior for o tempo de permanência da mancha na roupa, maior será o ataque às fibras e maior será o esforço para removê-la, podendo desgastar o tecido mais rapidamente.
- Guardar no armário, ou passar a ferro roupas que não estejam devidamente lavadas, pode ocasionar a fixação permanente das manchas.
- Nem sempre a mancha é eliminada na primeira vez. Às vezes, é necessário repetir o procedimento várias vezes até que a mancha seja totalmente removida.
- Antes de usar qualquer removedor é aconselhável que se faça um teste em uma parte escondida do tecido para evitar possíveis danos à sua roupa.
- Verifique sempre as recomendações do fabricante do tecido na etiqueta da roupa.
- Verifique também as recomendações dos fabricantes de produtos químicos (sabão, alvejante e amaciante). O resultado de lavagem pode variar de acordo com os produtos utilizados.



## A roupa é desbotável?

Para verificar se uma roupa é desbotável, faça o teste abaixo, seguindo passo a passo as instruções:

1. Umedeça um pedaço da roupa, de preferência a bainha.
2. Coloque um tecido branco (para teste, que possa ser manchado) sobre o tecido colorido que foi umedecido e passe-o com ferro quente.
3. Se a cor do tecido colorido impregnar o tecido branco, quer dizer que ele manchará outras roupas que sejam lavadas juntamente. Lave-o separadamente com água fria e sem deixar de molho e, em seguida, enxágue-o e deixe-o secar à sombra.

## O peso das roupas

camisa .....	250 g
camiseta .....	150 g
calça jeans adulto .....	700 g
calça jeans infantil.....	400 g
conjunto moletom adulto .....	700 g
peça íntima.....	50 g
fralda.....	50 g
fronha .....	50 g
jaqueta jeans.....	800 g
pano de prato.....	50 g
lençol casal .....	800 g
lençol solteiro.....	300 g
pijama .....	500 g
toalha de banho .....	500 g
toalha de rosto .....	200 g
toalha para pés.....	300 g
toalha de mesa grande.....	500 g
toalha de mesa pequena.....	250 g

## Entenda os símbolos nas etiquetas das roupas



Pode ser lavada em máquina. Ação mecânica normal. Temperatura máxima 40 °C. Selecione uma das opções de temperatura morna.



Pode ser lavada em máquina. Ação mecânica reduzida. Temperatura máxima 40 °C. Selecione uma das opções de temperatura morna e o ciclo delicado.



Pode ser lavada em máquina. Ação mecânica normal. Temperatura máxima 60 °C. Selecione a opção de temperatura quente.



Utilizar ciclo Lavagem à mão.



Não lavar.



Pode ser lavada com alvejante à base de cloro.



Não pode ser lavada com alvejante à base de cloro.



Não limpar a seco.



Lavar a seco. A letra no interior do círculo indica o produto químico a ser usado (A, P ou F).



Pode secar em secadora. Ciclo normal na temperatura máxima.



Pode secar em secadora. Ciclo normal na temperatura mínima.



É possível a secagem na vertical.



É possível secagem na vertical sem torcer.



Secar na horizontal.



Não é permitido secar em secadora.



Passar a ferro com temperatura máxima de 110 °C.



Passar a ferro com temperatura máxima de 150 °C.



Passar a ferro com temperatura máxima de 200 °C.



Não passar a ferro.

## 5. Uso da lavadora

Agora que você já instalou sua lavadora adequadamente e conheceu suas funções e benefícios, aprenda como usá-la no dia-a-dia, seguindo os passos abaixo.

### ADVERTÊNCIA



#### Risco de Incêndio

É proibido lavar artigos que tenham sido umedecidos em gasolina, solventes ou qualquer produto que libere vapor ou gás que possa inflamar e explodir.

Não seguir estas instruções pode trazer risco de morte ou incêndio.

### ATENÇÃO

Para reduzir o risco de incêndio, choque elétrico ou acidentes com pessoas, leia INSTRUÇÕES DE SEGURANÇA, na página 4, antes de colocar este equipamento em funcionamento.

### 5.1 Abasteça a lavadora

1. Separe as roupas, de acordo com a cor e tipo de tecido.
2. Abra a porta da lavadora e coloque no cesto as roupas que você separou. Coloque as roupas abertas no interior do cesto. Não sobrecarregue a lavadora. As roupas não podem ficar compactadas no cesto e a porta da lavadora deve fechar facilmente.
3. Feche a porta da lavadora, empurrando-a firmemente até sentir o clique da trava. A porta irá se manter fechada durante todo o ciclo de lavagem.

### IMPORTANTE

Depois que todo o programa da lavagem foi finalizado, a porta é destravada automaticamente e pode ser aberta para retirar as roupas do cesto.

Durante a lavagem, a porta poderá ser aberta somente se a tecla **iniciar/pausar** for tocada, quando a luz indicadora de adicionar mais roupa ainda estiver acesa, ou se o programa for cancelado.

A capacidade nominal declarada (11 kg) se refere a uma carga padrão composta por lençóis, fronhas e toalhas de algodão, cuja composição, dimensões e gramaturas são especificadas na Portaria do Ministério do Desenvolvimento, Indústria e Comércio Exterior – MDIC, nº 185. A capacidade máxima da lavadora para carregamento de roupa seca é definida a partir de uma carga padrão que simula o comportamento da ampla maioria dos itens que pode ser lavada em um domicílio. Contudo, existem certos

tipos de artigos que, apesar de serem leves, ocupam um grande volume (por exemplo: tecidos sintéticos de modo geral e artigos com enchimento de espuma), podendo comprometer o bom funcionamento e performance da lavadora, quando utilizada em sua capacidade máxima.

## 5.2 Abasteça o Multi-dispenser

O Multi-dispenser é uma gaveta que armazena em 3 compartimentos os produtos de limpeza e os distribui automaticamente durante a lavagem. Para usá-lo basta puxar com uma mão para abrir, abastecê-lo conforme as instruções abaixo e fechar, empurrando para dentro suavemente para evitar que os produtos derramem.

É normal que pequenas quantidades de água permaneçam nos compartimentos quando o programa de lavagem estiver completo.

Alguns amaciantes são muito viscosos e podem deixar resíduo no compartimento. Neste caso, dilua o amaciante com um pouco de água antes de usar. Não ultrapasse o nível máximo. Caso isso ocorra, o alvejante e o amaciante podem ser dispensados antes do tempo adequado, podendo manchar o tecido.

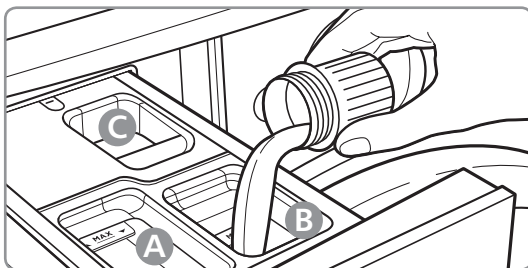

- A** Sabão líquido ou em pó
- B** Amaciante
- C** Alvejante líquido

### Sabão

- Este compartimento pode ser abastecido com sabão em pó ou líquido sempre que um ciclo de lavagem for selecionado.
- A quantidade de sabão a ser usada nesse compartimento deve ser em função do nível de sujeira e da quantidade de roupa a ser lavada. Roupa pouco suja requer pouco sabão. Utilize no máximo 1/2 copo americano (90 ml) de sabão em pó para roupas muito sujas e capacidade nominal.
- Para uso de sabão líquido, faça o abastecimento no momento da lavagem, pois o sabão será dispensado imediatamente. Utilize metade da dosagem recomendada pelo fabricante.
- Se durante a lavagem você observar formação excessiva de espuma, reduza a quantidade de sabão nas próximas lavagens.

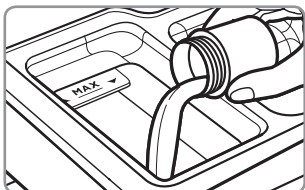

Para sabão líquido, mova o seletor para baixo.

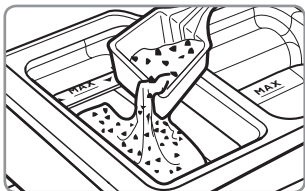

Para sabão em pó, mova o seletor para cima.

## Amaciante

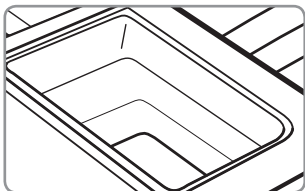

Mova o seletor para a posição referente ao tipo de sabão que você irá utilizar e adicione a quantidade desejada no compartimento de sabão.

Recomenda-se não utilizar mais do que metade da quantidade recomendada no rótulo do sabão. Sua lavadora possui um método de lavagem com pouca água que por sua vez necessita de menos sabão para a lavagem de suas roupas.

O alvejante sem cloro em pó poderá ser adicionado no compartimento de sabão se você estiver utilizando sabão em pó.

### IMPORTANTE

Quando usar a opção **adiar início**, não utilize sabão líquido, ele pode ser dispensado sobre as roupas antes da lavadora iniciar o ciclo.

- Abasteça este compartimento com amaciante. Seu uso é opcional.
- Não ultrapasse o nível máximo (MAX). Caso isso ocorra, o amaciante pode ser dispensado antes do tempo adequado, podendo manchar o tecido.
- Alguns amaciantes são muito viscosos e podem deixar resíduo no compartimento. Neste caso, dilua o amaciante com um pouco de água antes de usar.

### IMPORTANTE

- Não deixe cair amaciante no compartimento do sabão e vice-versa. Caso isso ocorra, a reação química entre os produtos pode manchar o tecido e danificar a lavadora.
- Caso você abasteça o Multi-dispenser com algum produto que não deseja utilizar, retire o dispenser e siga os passos mencionados em "Limpeza interna da lavadora", na página 32.

## Alvejante líquido

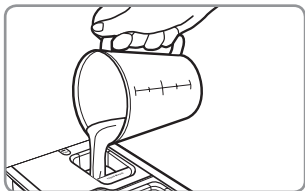

Este compartimento não consegue diluir alvejante em pó.

- Abasteça este compartimento com alvejante. Seu uso é opcional.
- Não ultrapasse o nível máximo. Caso isso ocorra, o alvejante pode ser dispensado antes do tempo adequado, podendo manchar o tecido.
- Use água sanitária (alvejante clorado) somente para roupas brancas. Para tecidos coloridos, use alvejante especial sem cloro. Alvejante clorado pode provocar desbotamento e/ou manchamento.

## 5.3 Programe sua lavadora

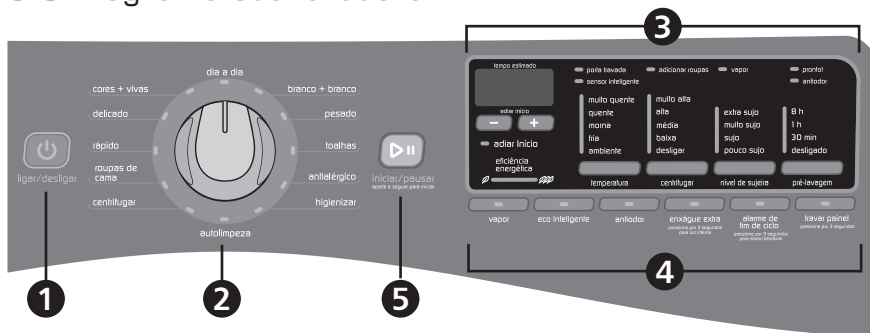

1. Toque a tecla **ligar/desligar** para ligar o painel da lavadora.
2. Gire o seletor de programas de lavagem para selecionar um dos programas de lavagem. A luz indicadora ficará acesa no programa selecionado. Verifique o programa mais adequado ao tipo de roupa a ser lavada no “Conheça os programas de lavagem”, na página 20.
3. Faça os ajustes, se desejar.  
O display irá mostrar os ajustes padrão para o ciclo escolhido. Se desejar, toque o botão abaixo de cada ajuste para ajustar a temperatura, nível de sujeira, velocidade de centrifugação e sinal de fim de ciclo. O excesso de roupas, roupas desbalanceadas ou excesso de espuma também podem fazer com que a lavadora aumente o tempo do ciclo durante seu funcionamento.  
**OBS.: Nem todos os ajustes encontram-se disponíveis em todos os ciclos.** Consulte “Conheça os programas de lavagem”, na página 20, para os ajustes disponíveis.
4. Escolha as opções adicionais.  
Para acrescentar opções adicionais ao ciclo, tais como a opção **eco inteligente** ou **pré-lavagem**, toque o botão com a opção desejada para adicioná-la ao ciclo escolhido.  
**OBS.: Nem todas as opções encontram-se disponíveis em todos os ciclos.** Consulte “Conheça os programas de lavagem”, na página 20, para os ajustes disponíveis.
5. Toque e mantenha pressionado por 3 segundo a tecla **iniciar/pausar** para começar o ciclo de lavagem.

## Para ajustar adiar início



Caso você não queira começar um ciclo imediatamente, você poderá escolher a opção **adiar início**. Isso irá adiar o início do ciclo de lavagem em até 12 horas.

1. Toque os botões - e + de **adiar início** para ajustar o tempo desejado.
2. Toque **iniciar/pausar** para confirmar a seleção. A contagem regressiva do adiamento começa quando a luz **iniciar/pausar** parar de piscar.
3. Toque e segure o botão **iniciar/pausar** para iniciar o ciclo de lavagem. Para pausar um ciclo em andamento, toque o botão **iniciar/pausar** uma vez, depois toque e segure novamente para continuar o ciclo.
4. Para cancelar um ciclo, toque o botão **ligar/desligar**.

## Travar a porta



Ao tocar e manter pressionada por 3 segundos a tecla **iniciar/pausar**, você irá ouvir a porta travar, destravar e travar novamente. A porta da lavadora permanecerá travada durante o ciclo de lavagem.

## Destravar a porta para acrescentar peças



Se você precisar abrir a porta para acrescentar uma ou duas peças faltantes, você poderá fazer isto enquanto a luz **adicionar roupa** estiver acesa.

1. Toque e mantenha pressionado por 3 segundos para **iniciar/pausar** uma vez; a porta irá destravar assim que o movimento da lavadora parar. Isto pode levar alguns minutos.
2. Feche a porta e toque e mantenha por 3 segundos novamente para reiniciar o ciclo.

porta travada

adicionar roupas

vapor

pronto!

sensor inteligente

antiodor

## Luzes de Condição dos Ciclos

As **Luzes de Condição dos Ciclos** mostram o progresso de um ciclo. Em cada estágio do processo, você poderá notar sons ou pausas que são diferentes das lavadoras tradicionais.

### Porta Travada

O indicador **porta travada** irá acender para indicar que a porta está travada e não poderá ser aberta sem antes pausar ou cancelar o ciclo.

### Antiodor

O indicador **antiodor** irá acender quando esta opção estiver ativa. Durante este tempo, a lavadora irá fazer tombamentos periódicos, enquanto um ventilador ativa fluxos de ar fresco no interior do cesto da lavadora.

### Sensor inteligente

Quando o botão **iniciar/pausar** é tocado, a lavadora irá, primeiramente, realizar um auto-teste no mecanismo da trava da porta. Você irá ouvir um clique, o tambor dará uma volta parcial, e a porta irá destravar brevemente antes de travar novamente. Uma vez que a porta travou pela segunda vez, a lavadora começará a movimentar a roupa e adicionar água. Este processo de sensoriamento irá continuar até que a quantidade correta de água seja adicionada para a carga. Você também poderá ouvir água passando através do dispenser. O tempo mostrado poderá mudar à medida que a lavadora passa pelo processo de sensoriamento. Isto é normal.

O sensor também acenderá quando a lavadora detectar excesso de espuma ou uma condição de roupas desbalanceadas que não permitam uma adequada centrifugação e irá executar rotinas para corrigir tais situações.

### Adicionar roupas

Quando a luz **adicionar roupas** estiver acesa, no início do ciclo, você poderá pausar a lavadora, abrir a porta, e acrescentar peças de roupas.

### Pronto!

Uma vez que o ciclo estiver completo, esta luz irá acender.

Retire a carga rapidamente para os melhores resultados, para evitar odores e enferrujamento de objetos metálicos nas peças. Quando retirar as peças, puxe a vedação da porta para trás e verifique se há pequenos itens entre o reservatório e o cesto.

Se você não conseguir retirar a carga imediatamente, utilize a opção **antiodor**. Se a opção **antiodor** for escolhida, a lavadora irá ativar automaticamente o ventilador e irá movimentar a roupa periodicamente por até 12 horas.

### OBS.:

Esta lavadora possui uma vedação impermeável para evitar vazamentos de água. A fim de evitar odores, deixe a porta aberta para permitir que a lavadora seque entre usos. Uma pequena quantidade de água poderá permanecer nos dispensers depois que o ciclo de lavagem estiver completo. Isto é normal.

## 6. Limpeza

### ADVERTÊNCIA



#### Risco de Choque Elétrico

Retire o plugue da tomada antes de efetuar qualquer manutenção no produto.  
Recoloque todos os componentes antes de ligar o produto.  
Não seguir estas instruções pode trazer risco de morte ou choque elétrico.

### 6.1 Limpeza externa da lavadora

Para não danificar e aumentar a vida útil da sua lavadora:

- Limpe a porta semanalmente, evitando acúmulo de resíduos. Nunca utilize limpavidros para não danificar o material utilizado na lavadora.
- Use sabão neutro, aplicado com esponja ou pano macio. Nunca utilize álcool, removedores ou substâncias abrasivas, principalmente na porta, pois poderá provocar uma reação química e danificar a lavadora.
- Não utilize jatos de água ao limpar a sua lavadora, para não danificar os componentes elétricos, o que pode acarretar em curto-circuito ou incêndio.

### 6.2 Limpeza interna da lavadora

- Esta lavadora possui um ciclo especial que utiliza volumes maiores de água em combinação com alvejante líquido à base de cloro para limpar cuidadosamente a parte interna da sua lavadora.
- Leia as instruções abaixo antes de iniciar os processo de limpeza.

Comece o procedimento:

1. Abra a porta da lavadora e remova todas as peças de roupas do cesto da lavadora.
2. Feche a porta e certifique-se de que esteja bem fechada.
3. Abra o Multi-dispenser e adicione, imediatamente, 2/3 de copo (160 ml) de alvejante líquido à base de cloro no compartimento do alvejante.  
OBS.: Não adicione sabão em pó a este ciclo. Utilizar mais de 2/3 de copo (160 ml) de alvejante poderá causar danos no produto ao longo do tempo.
4. Feche a gaveta do Multi-dispenser.
5. Selecione o programa **autolimpeza**.
6. A lavadora não encherá de água, mas o cesto irá girar enquanto o sensoriamento é realizado por um curto período. Isto irá levar, aproximadamente, 3 minutos.



7. A lavadora irá detectar se roupas ou outros itens estão na lavadora.
- a) Se nenhum item for detectado na lavadora, ela irá passar para o passo 8.
  - b) Se algum item for detectado na lavadora, todas as luzes dos Programas irão piscar, "rL" será mostrado, e as luzes de **lavar** e **travar painel** permanecerão acesas. A porta irá destravar.
- Pressione **ligar/desligar** para cancelar o código de falha. Depois, repita os passos 1, 2 e 6 para iniciar o programa novamente.
8. Uma vez que o programa começou, permita que ele seja terminado.
9. Depois que o programa estiver completo, deixe a porta levemente aberta, para permitir uma melhor ventilação e secagem da parte interna da lavadora.

### IMPORTANTE

Se necessário, o programa de limpeza poderá ser interrompido tocando o botão **ligar/desligar**. Isso irá parar o programa. Um ciclo de enxágue e centrifugação deverá, então, ser colocado em funcionamento para enxaguar cuidadosamente o restante do alvejante da lavadora. Caso não faça isso, danos poderão ocorrer à lavadora e às roupas colocadas no programa seguinte.

### Sempre faça o seguinte para manter a sua lavadora sempre nova:

- Deixe a porta levemente aberta após cada ciclo para permitir uma melhor ventilação e secagem da parte interna da lavadora.

## 6.3. Limpeza do Multi-dispenser

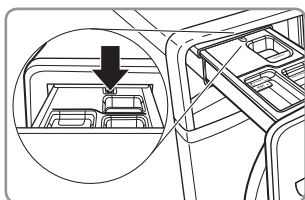

1. Puxe a gaveta para fora até o limite.
2. Pressione a parte indicada e puxe a gaveta para fora para remover o dispenser.

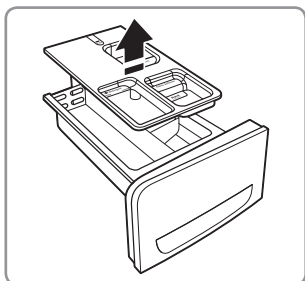

3. Retire a parte móvel indicada na figura.
4. Lave o dispenser e a parte móvel com água e auxílio de uma escova e enxágue.
5. Seque dispenser com uma toalha limpa e coloque a parte móvel sobre a gaveta.

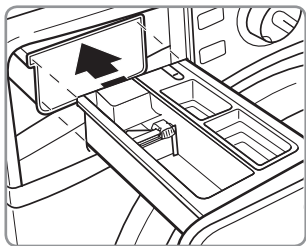

6. Posicione o dispenser no trilho do alojamento.
7. Empurre o dispenser suavemente para dentro do alojamento até fechar.

#### IMPORTANTE

O dispenser **não** pode ser lavado em sua lava-louças.

## 6.4 Limpeza da borracha vedadora da porta



Periodicamente, limpe a borracha com sabão neutro aplicado com esponja ou pano macio e verifique se algum objeto estranho ficou alojado no interior da borracha. Caso encontre algum objeto, retire-o imediatamente.

## 6.5 Cuidado com as mangueiras de entrada de água

Substitua as mangueiras de entrada da água após cinco anos de uso, para reduzir o risco de falha das mesmas. Inspeccione as mangueiras periodicamente e substitua-as caso saliências, cortes, desgaste ou vazamento forem encontrados.

Quando substituir as mangueiras de entrada, marque a data da substituição no selo, com um marcador permanente.

## 6.6 Parada por um período prolongado, armazenamento e movimentação

Caso esteja de férias ou não utilizando sua lavadora durante um longo período de tempo, você deverá:

- Desconectar o plugue da lavadora ou desligar a energia.
- Desligar o fornecimento de água para a lavadora. Isso evita o transbordamento acidental (devido a um aumento repentino da pressão da água) enquanto você estiver fora.

Para usar a lavadora novamente:

1. Faça a água correr pelos tubos e mangueiras.
2. Conecte novamente as mangueiras de entrada de água.
3. Abra as duas torneiras.
4. Ligue a energia e conecte o plugue da lavadora.

# 7. Soluções de problemas

Se você detectar	Causas Possíveis	Solução
A lavadora não apresenta o desempenho esperado		
A lavadora não funciona ou não enche, a lavadora para de funcionar.	Verifique se o fornecimento de água está correto.	<p>Ambas as mangueiras devem estar conectadas e a água deve estar correndo para a válvula de entrada.</p> <p>Ambas as torneiras de água quente e fria devem estar abertas.</p> <p>Verifique se há dobras nas mangueiras de entrada, o que pode restringir o fluxo de água.</p>
	Verifique se o fornecimento de eletricidade está correto.	<p>Conecte o cabo de força em uma tomada aterrada de 3 pinos.</p> <p>Não utilize uma extensão.</p> <p>Assegure-se que há eletricidade na tomada.</p> <p>Religue um disjuntor desarmado. Substitua todos os fusíveis queimados.</p> <p>OBS.: Se os problemas continuarem, entre em contato com um electricista.</p>
Funcionamento normal da lavadora.		<p>A porta deve estar completamente fechada para que a lavadora funcione.</p> <p>A lavadora fará uma pausa durante determinadas fases do ciclo.</p> <p>Não interrompa o ciclo.</p> <p>A lavadora pode ter parado para reduzir a espuma.</p>
A lavadora não está carregada conforme recomendado.		<p>Retire alguns itens, rearranje a carga por igual no tambor.</p> <p>Feche a porta e toque <b>iniciar/pausar</b>.</p> <p>Não acrescente mais que um ou dois itens adicionais depois que o ciclo começou, a fim de evitar sobrecarga ou desbalanceamento.</p>
Uso de sabão em excesso.		<p>Sua lavadora possui um sistema de lavagem com baixo consumo de água e, então, também necessita menos sabão. Utilize metade da recomendação informada no rótulo do sabão.</p> <p>Para retirar a espuma, cancele o ciclo. Escolha <b>enxaguar/centrifugar</b>. Pressione <b>iniciar/pausar</b>. Não adicione mais detergente.</p>
A porta não abriu entre os ciclos.		Depois que qualquer ciclo de lavagem é completado, a porta deve ser aberta e depois fechada antes que um novo ciclo possa começar.

Se você detectar	Causas Possíveis	Solução
A lavadora não apresenta o desempenho esperado ( <i>cont.</i> )		
A lavadora não escoar/centrifuga, as cargas ainda estão úmidas.	Esvazie os bolsos e utilize sacos de vestuário para itens pequenos.	Itens pequenos podem estar presos na bomba.
	Utilizar ciclos com uma velocidade de centrifugação mais baixa.	Os ciclos com velocidades de centrifugação mais baixa removem menos água que aqueles com velocidades de centrifugação mais altas. Utilize o ciclo/velocidade de centrifugação recomendado para as suas peças.
	A lavadora não está carregada conforme recomendado.	Não compacte as roupas e coloque as peças de roupas abertas no interior do cesto. Excesso de roupas ou roupas má distribuídas poderão não permitir que a lavadora centrifugue corretamente, deixando a carga mais úmida que o normal.
	A carga pode estar desbalanceada.	Evite lavar peças únicas. Equilibre uma peça única como um tapete ou um jeans com alguns outros itens.
	Instalação incorreta da mangueira de drenagem.	Verifique se a instalação da mangueira de drenagem está correta. Utilize a curva plástica na mangueira de drenagem e prenda-a com segurança no cano ou no tanque. Abaixo a mangueira de drenagem se a extremidade estiver acima de 1,2m do piso. Retire todas as obstruções da mangueira de drenagem.
	Uso de sabão em excesso.	Sua lavadora possui um sistema de lavagem com baixo consumo de água e, então, também necessita menos sabão. Utilize metade da recomendação informada no rótulo do sabão.
Porta travada no final do ciclo de lavagem.	Água permaneça na lavadora após o ciclo.	Escolha <b>enxaguar/centrifugar</b> para remover toda a água restante na lavadora. A porta da lavadora irá destravar no final do escoamento.
Temperaturas de lavagem ou enxágue incorretas.	Verifique se o fornecimento de água está correto.	As mangueiras de entrada de água quente e fria estão invertidas?
		Ambas as mangueiras devem estar conectadas na lavadora e na torneira, e ambas devem ter água quente e fria fluindo para a válvula de entrada.
		Verifique se as telas da válvula de entrada não estão entupidas. Remova as dobras nas mangueiras.
A escolha de temperatura <b>quente</b> não está disponível.	Nem todos os ajustes e opções se encontram disponíveis para todos os ciclos.	Consulte o “Conheça os programas de lavagem” para conhecer os ajustes e opções disponíveis para cada ciclo.

Se você detectar	Causas Possíveis	Solução
A lavadora não apresenta o desempenho esperado ( <i>cont.</i> )		
A carga não foi enxaguada.	Verifique se o fornecimento de água está correto.	As mangueiras de entrada de água quente e fria estão invertidas?
		Ambas as mangueiras devem estar conectadas e devem ter água fluindo para a válvula de entrada.
		Ambas as torneiras de água quente e fria devem estar abertas.
		As telas na válvula de entrada na lavadora devem estar entupidas. Solicite um técnico da Rede de Serviços Brastemp.
		Remova as dobras na mangueira de entrada.
Uso de sabão em excesso.	A lavadora não está carregada conforme recomendado.	A espuma de sabão comum pode fazer com que a lavadora não funcione corretamente.
		Sua lavadora possui um sistema de lavagem com baixo consumo de água e, então, também necessita menos sabão. Utilize metade da recomendação informada no rótulo do sabão.
		Não compacte as roupas e a coloque as peças de roupas abertas no interior do cesto. Excesso de roupas ou roupas má distribuídas poderão não permitir que a lavadora centrifugue corretamente, deixando a carga mais úmida que o normal.
A carga está emaranhada.	A lavadora não está carregada conforme recomendado.	Coloque a carga de maneira solta. Os itens têm de se mover com liberdade para evitar o enrugamento e o emaranhamento.
		Reduza o emaranhamento misturando os tipos de itens na carga. Utilize o ciclo recomendado para o tipo de peças sendo lavadas.
	A ação de lavagem e/ou velocidade de centrifugação é muito rápida para a carga.	Escolha uma velocidade de centrifugação mais baixa. Observe que os itens estarão mais úmidos que quando utilizar uma velocidade de centrifugação mais alta.
Não limpa ou remove manchas.	A lavadora não está carregada conforme recomendado.	Coloque a carga de maneira solta. Os itens têm de se mover com liberdade para uma melhor limpeza.
		Adicione apenas 1 ou 2 peças depois que a lavadora começar a lavar.
	Sabão em pó utilizado para ciclos rápidos.	Considere a utilização de sabão líquido.

Se você detectar	Causas Possíveis	Solução
A lavadora não apresenta o desempenho esperado (cont.)		
Não limpa ou remove manchas (cont.).	Não utiliza o ciclo correto para o tipo de tecido.	Utilize uma opção de ciclo para um nível mais alto de sujeira e temperatura mais alta de lavagem para melhorar a limpeza.
		Se utilizar o ciclo <b>rápido</b> , lave somente alguns itens.
		Utilize o ciclo Branco encardido ou Pesado para uma maior eficiência de lavagem, devido sua maior ação mecânica.
	Não utiliza os dispenseres.	Acrescente um enxágue extra para cargas com sujeira mais pesada.
		Utilize os dispenseres para evitar manchas causadas pelo alvejante à base de cloro e pelo amaciante de roupas.
		Carregue os dispenseres antes de iniciar um ciclo.
	Não utiliza detergente o suficiente, ou água dura.	Evite o enchimento em excesso.
		Utilize mais detergente para lavar sujeira pesada em água fria ou dura.
		Não adicione produtos diretamente na carga.
Odores.	A limpeza da lavadora não é realizada toda vez que a luz do ciclo <b>autolimpeza</b> é aceso.	Utilize o ciclo <b>autolimpeza</b> toda vez que a luz do ciclo <b>autolimpeza</b> acender.
		Esvazie a lavadora assim que o ciclo terminar. Utilize a opção previne odores se a carga não for retirada imediatamente após a lavagem.
	A porta não foi deixada aberta após a utilização.	Esta lavadora possui uma vedação impermeável para evitar vazamentos de água. A fim de evitar odores, deixe a porta aberta para permitir que a lavadora seque entre usos.
Danos aos Tecidos.	Itens afiados estavam nos bolsos durante o ciclo de lavagem.	Esvazie os bolsos, feche os zíperes e prenda ou enganche os fechos antes de lavar, a fim de evitar rasgos e cortes.
	Itens podem estar danificados antes da lavagem.	Conserte os rasgos e desfiados em costuras antes de lavar.

Se você detectar	Causas Possíveis	Solução
A lavadora não apresenta o desempenho esperado (cont.)		
Danos aos Tecidos (cont.).	Danos aos tecidos podem ocorrer se a carga for colocada muito apertada.	Evite colocar a carga muito apertada. Coloque somente itens secos. Utilize o ciclo específico para cada tipo de tecido que será lavado. Acrescente somente uma ou duas peças depois que a lavadora começar a lavar.
	O alvejante líquido à base de cloro pode ter sido adicionado incorretamente.	Não despeje amaciante líquido à base de cloro diretamente nas roupas. Limpe os respingos de alvejante. Alvejante não diluído irá danificar os tecidos. Não utilize mais do que o recomendado pelo fabricante.
Encardidos, cores sujas.	A carga não foi distribuída corretamente.	A transferência de cores pode ocorrer quando misturar peças brancas e coloridas em uma carga. Separe as roupas escuras das brancas e com cores claras.
	As temperaturas de lavagem estão muito baixas.	Utilize lavagens quentes ou mornas se forem seguras para a carga. Certifique-se que o seu sistema de água quente é adequado para o fornecimento de uma lavagem com água quente.
	Não utiliza detergente o suficiente.	Utilize mais detergente para lavar sujeira pesada.
Funcionamento incorreto do dispenser.	Dispenseres entupidos ou produtos para lavar sendo liberados muito depressa.	Não encha o dispenser em excesso. O excesso causa a liberação imediata.
		Carregue os dispenseres antes de iniciar um ciclo.
	Alvejante em pó utilizado no compartimento de Alvejante.	Residências com baixa pressão de água podem resultar em resíduos de pó no dispenser. Para evitar isso, escolha uma temperatura mais alta, se possível, dependendo da sua carga. Alguns amaciantes são muito viscosos e podem deixar resíduo no compartimento. Neste caso, dilua o amaciante com um pouco de água antes de usar.
		Utilize apenas alvejante líquido à base de cloro no compartimento do alvejante.
Água no dispenser depois que o ciclo terminou.	É normal que pequenas quantidades de água permaneçam no dispenser no final do ciclo.	

Se você detectar	Causas Possíveis	Solução
Código de erro aparece no display		
Assim que todos os problemas possíveis são corrigidos, toque <b>iniciar/pausar</b> uma vez para apagar o código.		
Depois, toque <b>iniciar/pausar</b> novamente para reiniciar a lavadora. Se o código aparecer novamente, ligue para a Rede de Serviços Brastemp.		
SUD (excesso de espuma) aparece no display.	Excesso de espuma na lavadora. A lavadora está executando uma rotina de redução de espuma.	Consulte o “Conheça os programas de lavagem” para conhecer os ajustes e opções disponíveis para cada ciclo.
F8E1 (erro no fornecimento de água) aparece no display.	Verifique se o fornecimento de água está correto.	<p>As mangueiras de entrada de água quente e fria estão invertidas?</p> <p>Ambas as mangueiras devem estar conectadas ao produto e ter água fluindo para a válvula de entrada.</p> <p>Ambas as torneiras de água quente e fria devem estar abertas.</p> <p>As telas da válvula de entrada na lavadora podem estar entupidas. Ligue para a Rede de Serviços Brastemp.</p> <p>Retire todas as dobras na mangueira de entrada.</p> <p>Pressione <b>iniciar/pausar</b> para apagar o código. Depois toque <b>iniciar/pausar</b> novamente para reiniciar a lavadora. Se o código aparecer novamente, ligue para a Rede de Serviços Brastemp.</p>
F9E1 (erro no sistema da bomba de drenagem) aparece no display.	Instalação incorreta da mangueira de drenagem.	<p>Verifique se a instalação da mangueira de drenagem está correta.</p> <p>Certifique-se que a mangueira de drenagem não está dobrada, amassada ou bloqueada.</p> <p>Verifique se a instalação da mangueira de drenagem está correta. Utilize a curva plástica na mangueira de drenagem e prenda-a com segurança no cano ou no tanque. Abaixar a mangueira de drenagem se a extremidade estiver acima de 1,2 m do piso. Retire todas as obstruções da mangueira de drenagem.</p>
F5E2 (a porta não trava) aparece no display.	A porta da lavadora não trava.	<p>Pressione <b>ligar/desligar</b> para cancelar o ciclo.</p> <p>Certifique-se que a porta está completamente fechada e travada. Verifique se há itens no tambor da lavadora que possam fazer com que a porta não feche completamente.</p>



Se você detectar	Causas Possíveis	Solução
Código de erro aparece no display (cont.)		
F7E1 (erro no acionamento do motor) aparece no display.	O motor apresenta dificuldade para girar o tambor.	A lavadora detectou excesso de roupas. Retire alguns itens e tente novamente. Certifique-se que todos os materiais da embalagem foram removidos. Consulte as Instruções de Instalação.
"rI" (retirar a carga) Aparece no display.	Carga detectada no tambor durante o ciclo <b>limpeza da lavadora</b> .	Retire os itens do tambor e reinicie o ciclo <b>limpeza da lavadora</b> .
O código F5E1 aparece no display.	A porta não foi aberta e fechada durante, pelo menos, 3 ciclos.	Este código pode aparecer quando a lavadora for ligada pela primeira vez. Abra e feche a porta para apagar o display.
Código F#E#, exceto os descritos acima, aparece no display.	Código de erro no sistema.	Pressione <b>ligar/desligar</b> uma vez para apagar o código. Depois, toque <b>ligar/desligar</b> novamente para reiniciar a lavadora. Se o código aparecer novamente, ligue para a Rede de Serviços Brastemp.

## 8. Dados técnicos

### Lavadora BNQ11D

#### DIMENSÕES E PESO SEM EMBALAGEM

Altura	96,5 cm
Largura	68,6 cm
Profundidade	80 cm
Profundidade com a porta aberta	129,5 cm
Peso	111 kg
Tensão	127 V~
Variação de tensão admitida	106 a 132 V~
Capacidade de roupa seca <sup>1</sup>	11 kg
Intensidade de corrente	9,2 A
Potência máxima	1140 W
Centrifugação <sup>2</sup>	1360 rpm

<sup>1</sup> Capacidade baseada na carga padrão descrita na Portaria do Ministério do Desenvolvimento, Indústria e Comércio Exterior – MDIC, nº 185.

<sup>2</sup> Com a lavadora em vazio e tensão nominal.

## 9. Questões ambientais

### Embalagem

Em seus novos projetos, a Whirlpool S.A – Unidade de Eletrodomésticos tem utilizado em suas embalagens material reciclável e de fácil separação, possibilitando que o consumidor efetue o descarte dos sacos plásticos, das peças de isopor e do papelão de maneira consciente, destinando-os preferencialmente a recicladores.

### Produto

Este produto foi construído com materiais que podem ser reciclados e/ou reutilizados. Portanto, ao se desfazer deste produto, procure companhias especializadas em desmontá-los corretamente.

### Descarte

Ao descartar este produto, ao final de sua vida útil, requeremos seja observada integralmente a legislação local vigente em sua região para que o descarte seja efetuado em total conformidade com a regulamentação existente.

# 10. Termo de garantia

O seu produto Brastemp é garantido contra defeitos de fabricação, pelo prazo de 12 meses contados a partir da data da emissão da Nota Fiscal ao consumidor ou da entrega do produto ao primeiro adquirente, sendo:

- 3 primeiros meses - garantia legal;
- 9 últimos meses - garantia especial, concedida pela Whirlpool S.A. – Unidade de Eletrodomésticos.

A garantia compreende a substituição de peças e mão-de-obra no reparo de defeitos devidamente constatados, pelo fabricante ou pela Rede de Serviços Brastemp, como sendo de fabricação; Durante o período de vigência da garantia, o produto terá assistência técnica da Rede de Serviços Brastemp .

Apenas a Rede de Serviços Brastemp, a Whirlpool S.A., ou à quem ela indicar, serão responsáveis pela constatação de defeitos e execução de reparos dentro do prazo de garantia. Neste caso, se defeitos constatados durante o prazo de garantia forem de fabricação, o fabricante se obriga a trocar as peças e/ou assistir gratuitamente o seu produto a partir da data da chamada.

As garantias legal e/ou especial ficam automaticamente invalidadas se:

- O uso do produto não for exclusivamente doméstico;
- Não forem observadas as orientações e recomendações do Manual do Consumidor quanto a utilização do produto;
- Na instalação do produto não forem observadas as especificações e

recomendações do Manual do Consumidor quanto às condições para instalação do produto, tais como, nivelamento do produto, adequação do local para instalação, tensão elétrica compatível com o produto, etc.;

- Na instalação, as condições elétricas e/ou hidráulicas não forem compatíveis com a ideal recomendada no Manual do Consumidor do produto;
- Tenha ocorrido mau uso, má conservação, uso inadequado ou se o produto tiver sofrido alterações ou modificações estéticas e/ou funcionais, bem como, tiver sido realizado conserto por pessoas ou entidades não credenciadas pela Whirlpool S.A.;
- Houver sinais de violação do produto, remoção e/ou adulteração do número de série ou da etiqueta de identificação do produto.

As garantias legal e/ou especial não cobrem:

- Despesas com a instalação do produto realizada pela Rede de Serviços Brastemp , ou por pessoas ou entidades não credenciadas pela Whirlpool S.A., salvo os produtos mencionados no Manual do Consumidor;
- Despesas decorrentes e consequentes de instalação de peças e acessórios que não pertençam ao produto, mesmo aqueles comercializados pela Whirlpool S.A., salvo os especificados para cada modelo no Manual do Consumidor;
- Despesas com mão-de-obra, materiais, peças e adaptações necessárias

à preparação do local para instalação do produto, ou seja: rede elétrica, hidráulica, alvenaria, aterramento, esgoto, etc.;

- Falhas no funcionamento do produto decorrentes da falta de fornecimento ou problemas e/ou insuficiência no fornecimento de energia elétrica, água na residência, tais como: oscilações de energia elétrica superiores ao estabelecido no Manual do Consumidor, pressão de água insuficiente para o ideal funcionamento do produto;
- Serviços e/ou despesas de manutenção e/ou limpeza do produto;
- Falhas no funcionamento normal do produto decorrentes da falta de limpeza e excesso de resíduos, bem como decorrentes da ação de animais (insetos, roedores ou animais domésticos), ou ainda, decorrentes da existência de objetos em seu interior, estranhos ao seu funcionamento e finalidade de utilização;
- Transporte do produto até o local definitivo da instalação;
- Produtos ou peças que tenham sido danificados em consequência de remoção, manuseio, quedas ou atos pelo próprio consumidor ou por terceiros, bem como efeitos decorrentes de fato da natureza, tais como relâmpago, chuva inundação, etc.;

**Importante: NÃO NÓS RESPONSABILIZAMOS POR VÍCIO DE SERVIÇOS PRESTADOS POR TERCEIROS.** Recomendamos que no ato da entrega, confira seu produto na presença do transportador. Verifique a qualidade da entrega, a quantidade, se o produto está de acordo com a compra e a descrição da Nota Fiscal que o acompanha. Caso exista qualquer problema, recuse o

produto, registre o motivo no verso da Nota Fiscal e entre em contato com o responsável pelo serviço de entrega.

- Defeitos estéticos (produtos riscados ou amassados) ou com falta de peças internas ou externas de produtos vendidos no estado, saldo ou produtos de mostruário. Esses produtos têm garantia de 12 meses apenas para defeitos funcionais não discriminados na nota fiscal de compra do produto.
- Problemas de oxidação/ferrugem causados pelos seguintes fatores:
  - Instalação em ambientes de alta concentração salina tais como regiões litorâneas;
  - Instalações em ambientes onde o produto esteja exposto a outros produtos químicos ácidos ou alcalinos que possam agredir a pintura do mesmo;
  - Utilização de produtos químicos inadequados para limpeza.
- Despesas por processos de inspeção e diagnóstico, incluindo a taxa de visita do técnico, que determinem que a falha no produto foi causada por motivo não coberto por esta garantia.
- Chamados relacionados a orientação de uso de eletrodoméstico, cuja explicação esteja presente no Manual do Consumidor ou em Etiquetas Orientativas que acompanham o produto, serão cobrados dos consumidores.

A garantia especial não cobre:

- Deslocamentos para atendimentos de produtos instalados fora do município sede da Rede de Serviços Brastemp o qual poderá cobrar taxa de locomoção do técnico, previamente aprovada pelo consumidor, conforme tabela de quilometragem emitida pela Whirlpool

S.A. divulgada através do Serviço de Atendimento ao Consumidor (SAC);

- Todo e qualquer vício de fabricação aparente e de fácil constatação;
- Peças sujeitas ao desgaste natural, descartáveis ou consumíveis, peças móveis ou removíveis em uso normal, tais como, lâmpadas, filtros, botões de comando, puxadores, produtos riscados e amassados, bem como, a mão-de-obra utilizada na aplicação das peças e as consequências advindas dessas ocorrências.

#### Considerações Gerais:

A Whirlpool S.A. não autoriza nenhuma pessoa ou entidade a assumir em seu nome, qualquer outra responsabilidade

relativa à garantia de seus produtos além das aqui explicitadas.

A Whirlpool S.A. reserva-se o direito de alterar características gerais, técnicas e estéticas de seus produtos, sem aviso prévio. Este Termo de Garantia é válido para produtos vendidos e instalados no território brasileiro.

Para a sua tranquilidade, preserve e mantenha este Manual com o Termo de Garantia, e Nota Fiscal de Compra do produto sempre à mão.

**ATENÇÃO:** para usufruir da garantia, preserve e mantenha em sua posse, a Nota Fiscal de Compra do produto e o Termo de Garantia. Esses documentos precisam ser apresentados ao profissional autorizado quando acionado o atendimento.



## Fale com a Brastemp

Para solucionar dúvidas, agendar serviços, registrar sugestões ou reclamações, ligue para:

Capitais e Regiões Metropolitanas:

**3003-0099**

Demais Localidades:

**0800 970 0999**

Ou acesse o site:

[www.brastemp.com.br](http://www.brastemp.com.br)

**BRASTEMP**

### REDE DE SERVIÇOS BRASTEMP

Todo cuidado na hora da instalação, manutenção ou reparo do seu eletrodoméstico Brastemp.

- O único garantido pelo fabricante, atende dentro e fora da garantia;
- Técnicos treinados pela fábrica;
- Peças Originais.

Endereço para correspondência:

Rua Olympia Semeraro, 675

Jardim Santa Emília

São Paulo - SP

CEP 04183-901

Caixa Postal: 5171